

LBI107

Código EAN	8017709302795
Familia	Lavadora
Ancho comercial	60 cm
Instalación	Integración total
Tipo de carga	Frontal



Programas/Funciones

Mandos

Gráficos programas

Número de programas

Programas



Camisas



Algodón 20°



Algodón 40°



Algodón 60°



Algodón 90°



Delicada 30°

Eco 40-60



Lavado lana frío



Mix 30°



Lavado rápido 30°



Aclarado + Centrifuga



Desagüe + Centrifugado



Sintético 30°



Sintético 40°



Sintético frío

Temperatura de lavado

Frío

20°C

30°C

40°C

60°C

90°C

Programas especiales



Camisas



Lana



Mix



Rápido 15 min

Pantalla

Visualización del tiempo restante

Programación de inicio diferido

Indicación de avance de programa

Regulación centrifugado

Tipo de pantalla



Teclas/Opciones

 Inicio retardado

 Prelavado

 Enjuague adicional

 Antiarrugas

 Rápido

 Intensivo

Indicador de avance de programa

Sí, en display

Indicador de fin de ciclo

Sí, en display

Características técnicas



Tipo de motor Estándar

Funcionamiento con control electrónico Si

Mando de selección de programas/temperaturas Si

Regulación centrifugado con pantalla/led Sin centrifugado/ 400/ 500/ 600/ 800/ 1000

Cubeta de polipropileno Si

Cesto Acero Inoxidable

Volumen cesto 52 l

Accesorios para detergentes líquidos incluidos Si

Diámetro ojo de buey 30 cm

Apertura ojo de buey 110°

Carga variable automática Si

Sistema antiespuma Si

Equilibrio de la carga Automático

Filtro inspeccionable Si

Seguridad para niños Bloqueo de los ajustes

Sistema antidesbordamiento Si

La puerta del mueble se puede montar en el lado derecho o izquierdo con bisagras ajustables Si

Rendimiento / Etiqueta energética - Reg. 2019



Nombre o marca del proveedor SMEG

Capacidad nominal 7 kg

Clase de eficiencia energética del modelo E

Energy_cons_100 77 kWh

Consumo de agua 44 litros

Clase de eficiencia de secado por centrifugado C

Clase energética ruido acústico A

Ruido acústico 68 dB(A) re 1 pW

Duración del programa a capacidad nominal 2:50 h:min

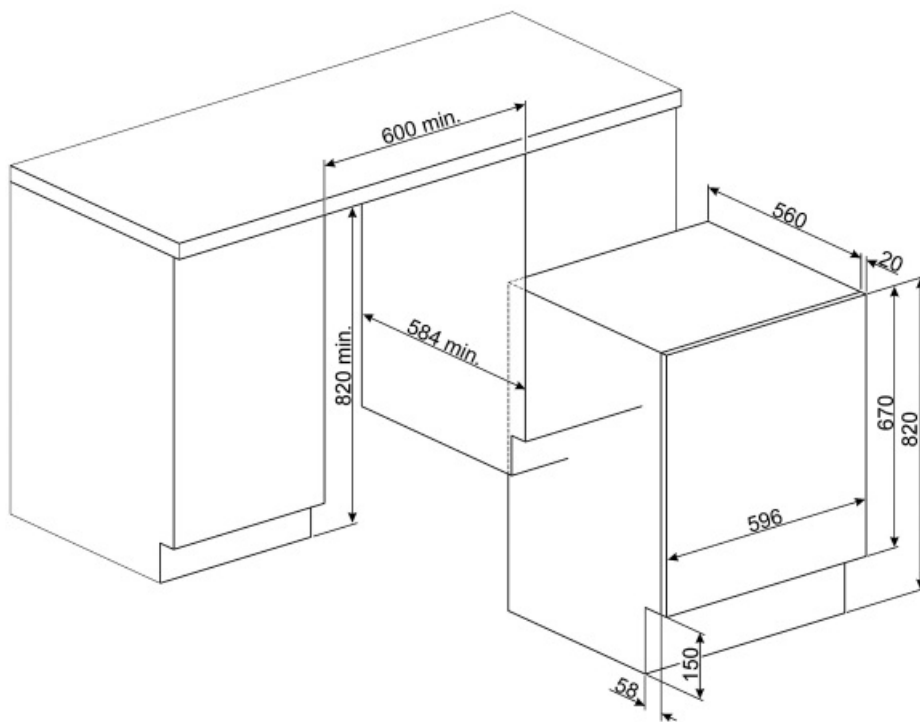

Not included accessories























KITWDHE1















KITPLV2

Kit de extensión para lavavajillas y lavadoras: longitud 2 m.

Symbols glossary (TT)

-  **A ++:** los dispositivos Smeg permiten un considerable ahorro de energía en Clase A, A +, A ++ y A +++, para reducir el consumo mientras se mantiene la máxima eficiencia y garantizar el respeto por el medio ambiente.
-  **Control del consumo de agua:** en todos los modelos de lavadora hay un sistema de carga variable, según el cual la máquina diversifica automáticamente el ciclo de lavado y los tiempos de funcionamiento de acuerdo con la cantidad y el tipo de ropa introducida, lo que permite un ahorro significativo de agua y electricidad.
-  **Bloqueo de control:** la opción de bloqueo de mandos, presente en diferentes tipos de productos, le permite bloquear todas las funciones y programas establecidos, así como los controles, para una seguridad total, especialmente en presencia de niños.
-  **Pantalla LED:** para optimizar el rendimiento y simplificar el uso del aparato tanto como sea posible, algunas lavadoras y refrigeradores están equipados con una pantalla LED que le permite ver el estado operativo del producto.
-  **Filtros fáciles de limpiar:** la opción, mediante luces de advertencia apropiadas, advierte sobre la necesidad de una limpieza periódica de los filtros, para evitar olvidos y garantizar así el funcionamiento perfecto de la secadora con el tiempo. rápido y extremadamente simple .
-  **Opción prelavado:** programa de prelavado indicado para artículos particularmente sucios.
-  **40 ° Algodón:** lavado de prendas de algodón 40 °
-  **90 ° Algodón:** lavado de prendas de algodón 90 °
-  **Descarga de agua:** Para vaciar el agua de la máquina.
-  **Mix 30 °:** Programa que te permite lavar prendas con diferentes colores y telas. Ideal para el lavado diario de cargas mixtas de ropa ligeramente sucia.
-  **Antiarrugas:** opción específica que, a través de la modulación de las fases de lavado y enjuague, junto con la reducción de la velocidad de centrifugado final, ayuda a prevenir la formación de pliegues en la ropa, protege las prendas más delicadas y facilita el planchado.
-  **Autobalanceo de la carga:** asegura una distribución perfecta de la ropa dentro de la canasta. En el caso de que se detecte un desequilibrio, la velocidad de centrifugado se adapta para redistribuir uniformemente la ropa dentro de la cesta y así reducir las vibraciones.
-  **Inicio diferido:** le permite posponer el inicio del programa hasta 24 horas, según sus necesidades, y luego realizar el lavado incluso en las franjas horarias en las que el costo de energía es menor.
-  **Ojo de buey de 30 cm de ancho:** el gran tamaño del ojo de buey de 30 cm hace que cargar y descargar la ropa sea aún más fácil y rápido, promoviendo la máxima practicidad de uso.
-  **Esta opción intensifica el programa seleccionado.** La duración del ciclo y el consumo de agua se reducen teniendo en cuenta el tipo de ropa, garantizando excelentes resultados de lavado, incluso en el caso de manchas difíciles de eliminar.
-  **20 ° algodón:** para telas de algodón y lino ligeramente sucias
-  **Algodón 60 °:** lavado de prendas de algodón 60 °
-  **Delicados 30 °:** programa ideal para prendas delicadas y de seda que requieren un cuidado especial en el lavado, uso de agua a temperatura ambiente y rotación lenta del cesto.
-  **Enjuague adicional:** Opción que agrega un enjuague adicional al que ya se proporciona en el programa seleccionado, para eliminar cualquier detergente residual. Esta función es particularmente adecuada para aquellos que sufren de alergias o problemas de la piel.
-  **Mix:** programa que te permite lavar prendas con diferentes colores y telas. Ideal para el lavado diario de cargas mixtas de ropa ligeramente sucia.

- | | | | |
|--|---|---|--|
|  | Rápido 15 min.: El programa rápido 15 min. le permite lavar artículos ligeramente sucios en muy poco tiempo. |  | Rápido 30°: El programa rápido a 30°. le permite lavar artículos ligeramente sucios en muy poco tiempo. |
|  | Para drenar el agua en el tambor + acción centrífuga |  | Camisas: programa específico que le permite lavar las camisas con el máximo cuidado, respetando las telas y minimizando la formación de pliegues, para obtener los mejores resultados de planchado en poco tiempo. |
|  | Sintéticos 30 °: lavado de prendas sintéticas a 30 °. |  | Sintéticos 40 °: lavado de prendas sintéticas a 40 °. |
|  | Sintéticos fríos: lavado de prendas sintéticas frías |  | Lana: Es un programa especial diseñado para satisfacer las necesidades de lavado de una de las prendas más populares en invierno. Le permite lavar las prendas protegiéndolas y manteniéndolas suaves y voluminosas. |
|  | Lana Fría: es un programa especial diseñado para satisfacer las necesidades de lavado de una de las prendas más populares en invierno. Le permite lavar las prendas protegiéndolas y manteniéndolas suaves y voluminosas. |  | Opción rápida: opción para reducir el tiempo del programa seleccionado, cuando los artículos a lavar no requieren un lavado prolongado. |
|  | El diseño cuidadoso de la cuba y la cesta nos ha permitido alcanzar una capacidad de carga de hasta 7 kg de ropa en la lavadora. |  | Clase eficiencia energética E |